



Axia[®]2.0

Gezond werken | Duurzaam | Award winning





WORK HEALTHY - SIT SMART



WORK HEALTHY - SIT SMART



Axia 2.1



Axia 2.2



Axia 2.3

Axia® 2.0 bureaustoelen

Leder mens is anders, doet andere dingen en heeft een eigen manier van leven én werken. Dat vraagt om een unieke BMA Axia bureaustoel; een uitgekiend zitsysteem waarin al onze kennis van ergonomie, biomechanica, design en duurzaamheid samenkomt. Een bureaustoel waarbij het draait om gezond werken en verstandig zitten.

De juiste ondersteuning van de rug, het bekken en de armen is cruciaal om statische spierbelasting tijdens zittend werk te voorkomen. Het gepatenteerde bewegingsmechaniek in de BMA Axia stoelen ondersteunt en ontspant de rug, nek en armen in elke positie, terwijl de voeten contact blijven houden met de vloer. De praktijk heeft inmiddels bewezen dat de Axia stoel zeer succesvol en effectief is in de strijd tegen ziekteverzuim.

Eén Axia voor iedereen

BMA Axia bureaustoelen zijn geschikt voor ruim 95% van de kantoormedewerkers. Voor de overige 5% zijn er binnen de collectie verschillende maatwerkoplossingen, waardoor er één Axia voor iedereen is.

Award Winning

De Axia 2.0 heeft verschillende toonaangevende internationale prijzen gewonnen. Ze zijn het onafhankelijke bewijs voor kwaliteit, design, uitstraling en ergonomisch comfort.

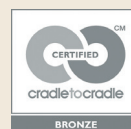

Axia 2.4



Axia 2.5 Netweave



Axia[®] 2.1

Goede ondersteuning van de lage rug.

Modulair opgebouwd en daardoor aanpasbaar aan de lengte en het gewicht van iedere gebruiker.

Ook geschikt voor langere of kortere personen.

Kan optioneel worden uitgevoerd met een lichtgewicht mechaniek (voor gebruikers <45 kg) en een verlaagde gasveer.



Axia[®] 2.2

Voorzien van een hoge rugleuning.

Het meest populaire model, ontworpen voor alle moderne, intensief gebruikte werkplekken.

Geschikt voor ruim 95% van de kantomedewerkers.

Bureaustoel met de hoogste, onafhankelijke score voor kwaliteit, ergonomie en gebruikersvriendelijkheid.





Axia[®] 2.3

Uiterst comfortabel dankzij het extra dikke, ergonomisch gevormde rugkussen.

Standaard uitgevoerd met een dikker zitkussen.

Veel zitcomfort, ook voor zwaardere gebruikers.



Axia[®] 2.4

De extra hoge rug geeft de stoel status en allure.

De perfect passende bureaustoel voor personen met een groot postuur.

Optioneel uit te voeren met een mechaniek met 4 cm extra zitdiepte voor ondersteuning van lange bovenbenen.

Uit te breiden met een verstelbare hoofdsteun.



Axia[®] 2.5

Voorzien van een netweave rug mét bekkenondersteuning.

Exclusief door zijn vormgeving, kwaliteit en functionaliteit.

Stijlvol en elegant design.

Uitgevoerd in een transparante netweave voor een exclusieve uitstraling.

De netweave stof is leverbaar in verschillende kleuren.

Aangenaam koel in de zomer, behaaglijk in de winter.





Axia® ondersteuning

Een goede stand van het bekken voorkomt een bolle rug en daarmee statische spierbelasting. Voor een goede steun van de lage rug is het noodzakelijk dat de rugleuning en de zitting gelijktijdig (synchroon) bewegen. BMA Ergonomics heeft dit synchro-principe in verbeterde vorm toegepast. De Axia kenmerkt zich door 'bracing': de rugleuning en zitting bewegen gelijktijdig in een vaste hoek en leveren zo, door het samenspel van steunpunten in rugleuning en zitting, de juiste steun voor het bekken.



Axia® Split seat

Dankzij de unieke zitting verandert de Axia als vanzelfsprekend mee bij het voor- of achterover zitten. Doordat het voorste deel van de zitting gefixeerd is, beweegt alleen het achterste gedeelte van de stoel met de gebruiker mee. Het resultaat: optimale en comfortabele steun bij passief zitten en de juiste activering van rug- en buikspieren bij actief zitten. Doordat de voorkant van de stoel niet omhoog komt bij dynamisch zitten, blijft de zithoogte steeds gelijk. Uw voeten houden contact met de vloer en er ontstaat geen extra druk op de bovenbenen.

Axia® instelling

De bediening van Axia bureaustoelen is eenvoudig, praktisch en intuïtief.

De Axia kent een groot aantal traploze instelmogelijkheden.

Alle bedieningsmiddelen bevinden zich daar waar men ze ook verwacht.

Voor functies die vaak worden gebruikt zijn de knoppen zowel links als rechtszijdig geplaatst. Instellingen die de gebruiker veelal maar één keer nodig heeft, worden centraal geregeld.

De Axia is uitgerust met een gewichtsinstelling. Hierdoor kan de bureaustoel snel en zonder grote inspanning met precies de juiste tegendruk worden ingesteld, zodat de stoel de gebruiker feilloos volgt bij het actief zitten.



Axia® armleggers

Axia armleggers voorkomen nek- en schouderklachten. Uniek aan de armleggers zijn de instelbare pads en het feit dat ze tijdens het kantelen van de stoel niet meebewegen. Zo worden de onderarmen in elke positie optimaal ondersteund en kunnen de armen niet klem komen te zitten tussen de armleggers en het bureau.



BMA Ergonomics - Axia zitfilosofie

Bij BMA Ergonomics combineren we onze kennis en expertise op het gebied van ergonomie, biomechanica en duurzaamheid. Wij verdiepen ons in de voortdurend veranderende werkplek en de wensen en eisen van de individuele medewerker.

Het is onze missie om de werkhouding van kantoormedewerkers te verbeteren en ervoor te zorgen dat iedereen leert om gezonder te werken.

Het Axia 2.0 bewegingsmechanisme is een geavanceerd kantelmechanisme dat tweezijdig kan worden bediend. De zitting en de rugleuning bewegen gelijktijdig in een vaste hoek, terwijl de hoek kan worden aangepast van ongeveer 90 tot 105 graden. Door het split seat design blijven de voeten stabiel op de grond staan, terwijl de stoel meebeweegt met de bewegingen van de gebruiker. Zo worden, ook in de dynamische stand, afschuifkrachten voorkomen (het gevoel dat je uit je stoel glijdt) en zit je altijd stabiel. De armleggers blijven in een vaste stand gepositioneerd.

- De stoel kantelt op 1/3 van de voorkant, wat betekent dat het voorste deel licht naar voren gekanteld blijft, terwijl het achterste deel naar achteren kantelt. Zo wordt voorkomen dat de gebruiker van de stoel glijdt als hij achterover leunt.
- De hoek van de zitting kan worden vergrendeld in een willekeurige hoek tussen 4 graden naar voren en 15 graden naar achteren. De rugleuning ondersteunt het bekken voor een goede rechtopzittende houding in alle verschillende zitposities
- "Bracing" van het bekken voorkomt een C-vormige, bolle rug. De stoel wordt dynamisch uitgebalanceerd door een gasveersysteem dat kan worden ingesteld op een individuele gewichtsverdeling.
- Het zitvlak heeft een vlakke vorm om zoveel mogelijk gebruikers op te vangen, de vorm van de rugleuning is zo ontworpen dat er "vrije schouder ruimte" ontstaat.
- De armleggers bewegen niet mee met het bewegingsmechanisme zodat de gebruiker zich in de stoel kan bewegen zonder dat de positie van de handen ten opzichte van het toetsenbord of tafel verandert.
- Dubbelzijdige bedieningshendels zowel voor links- als rechtshandigen te gebruiken.

AXIA 2.0 SERIE

De Axia 2.0 Serie bestaat uit modulaire bureaustoelen in de kunststofkleur zwart of gepolijst aluminium, met verschillende rughoogtes en verschillende opties. Hoewel ze deel uitmaken van de Axia 2.0 Serie, worden de Axia 2.0 Netweave, Axia 2.0 ESD en Axia 2.0 Baliestoel apart gepresenteerd vanwege hun specifieke opties en/of beperkingen. De zit- en rugkussens van de Axia 2.0 Serie kunnen op elk gewenst moment eenvoudig worden gewijzigd (rekening houdend met de specifieke opties & beperkingen voor Axia 2.0 Netweave, Baliestoel, ESD). De Axia 2.0 Serie biedt drie mechanismeopties:



A = Het A-mechanisme is het meest gebruikte en geadviseerde mechanisme voor individueel gebruik in de Axia 2.0 serie, die alle functies biedt die u nodig heeft in een bureaustoel: zithoogte, zitdiepte, rughoekverstelling en kantelmechanisme. Aangepast aan de behoeften van verschillende gebruikers.



B = Het B-mechanisme heeft een zithoogte en zitdiepte verstelling en een synchroon bewegingsmechanisme. Dit mechanisme wordt geadviseerd bij gebruik voor flexibele werkplekken. De bureaustoelen kunnen snel en eenvoudig worden aangepast aan de behoeften van verschillende gebruikers.



D = Het D-mechanisme is vergelijkbaar met A, maar biedt 4 cm extra zitdiepte en heeft een verzawaard mechaniek. Voor mensen met lange benen dan wel een hoger lichaamsgewicht, tot 170 kilo.

AXIA MODULARITEIT

2.5 | NETWEAVE HOOG

Hoogte: 56 cm
Breedte: 46 cm



2.4 | EXTRA HOOG, EXTRA DIK

Hoogte: 54 cm
Breedte: 46 cm
Dikte: 8 cm



2.1 | MIDDELHOOG

Hoogte: 39 cm
Breedte: 45 cm
Dikte: 7 cm



2.3 | HOOG, EXTRA DIK

Extra comfort
Hoogte: 47 cm
Breedte: 45 cm
Dikte: 8 cm



2.2 | HOOG | AX2B21

Hoogte: 47 cm
Breedte: 45 cm
Dikte: 7 cm



KLEUR FRAME



Axia 2.0 in zwart kunststof

- Rugframe zwart kunststof
- Armlegger zwart
- Stervoet zwart
- Mechanisme zwart













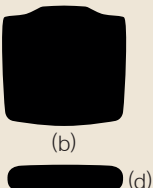

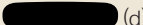
Axia 2.0 stoel in gepolijst aluminium

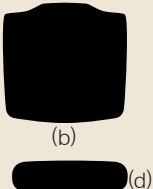
- Rugframe zwart kunststof
- Armlegger aluminium gepolijst
- Stervoet aluminium gepolijst
- Mechanisme aluminium gepolijst

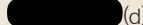
Stel zelf uw ideale bureaustoel samen

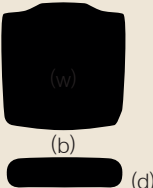
Het modulaire ontwerp van de Axia 2.0 maakt het mogelijk om een bureaustoel samen te stellen die voldoet aan de ergonomische eisen van de gebruiker en tegelijkertijd past bij de stijl en inrichting van de kantooromgeving.

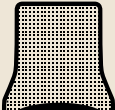

01	Rug	02	Zitting	03	Basiskleur
	 <p>Axia® 2.1 middelhoog h/b/d=39/45/7 cm</p>		 <p>(l)  (b) (d)  A l/b/d=47/48/6 cm</p>		 Zwart
	 <p>Axia® 2.2 hoog h/b/d=47/45/7 cm</p>		 <p>(l)  (b) (d)  XL l/b/d=47/49/7 cm</p>	 Aluminium - optioneel	
	 <p>Axia® 2.3 hoog, extra dik h/b/d=47/45/8 cm</p>		 <p>(l)  (b) (d)  XXL l/b/d=51/52/7 cm</p>		
	 <p>Axia® 2.4 extra hoog, extra dik h/b/d=54/46/8 cm</p>				
	 <p>Axia® 2.5 netweave h/b=56/46 cm</p>				

Er is keuze uit een uitgebreid assortiment aan stoffen, onderdelen, opties en maatwerkoplossingen.

Neem contact op met onze Customer Service voor meer informatie en advies op maat.

04 Instellingen

05 Uitvoering

06 Stof*

07 Opties & Maatwerk

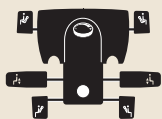

mechaniek A

Zithoogte – Zitdiepte
Zithoek – Dyn. zitneig
Rughoogte – Rughoek

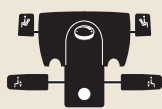

mechaniek B

Zithoogte – Zitdiepte
Zithoek – Dyn. zitneig
Rug-
hoogte

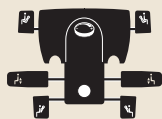

mechaniek D

Idem als A met 4 cm extra
zitdiepte



Zwart



**Aluminium
gepolijst**



Camira



Gabriel



GU Design



Kvadrat



Elmo



Hoofdsteen



Colberthanger



XL multi-armleggers



Diverse gasliften

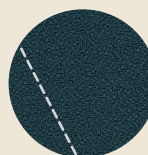

Contraststiksel



ESD veilig

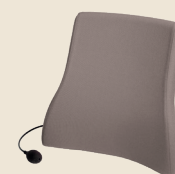

Oppompbare lumbaalsteun



Staartbeen uitsparing



Aangepaste armleggers

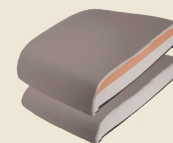

Verdikte kussens

*De veelzijdige BMA stoffencollectie biedt tal van mogelijkheden als het gaat om materiaal, structuur, slijtvastheid en kleur.

Naast het borduren van een bedrijfslogo op de stoel of hoofdsteen, kan ook gekozen worden voor een stiksel in een contrastkleur. Bijvoorbeeld in de kleur van de huisstijl.

Axia[®]

Een Axia 2.0 stoel zonder aanpassingen is voor ruim 95% van de kantoormedewerkers een goede keuze. Voor de overige medewerkers zijn Axia maatwerk bureaustoelen dé oplossing voor gezond en comfortabel zitten. Doelgerichte aanpassingen aan de bureaustoel zorgen ervoor dat elke gebruiker prettig en correct zit op een Axia maatwerk bureaustoel.

Ook voor medewerkers met medische klachten bieden Axia maatwerk bureaustoelen uitkomst. Heeft de medewerker een extra holle rug of gewrichtsklachten? Of zijn er andere fysieke klachten? Vooral dan is de juiste ondersteuning essentieel. Ook bij bekkeninstabiliteit, spataderen of een pijnlijke staartbeen zorgen doelgerichte maatwerk aanpassingen aan de standaard bureaustoel ervoor dat de medewerker de dag zo fit en ontspannen mogelijk doorkomt.

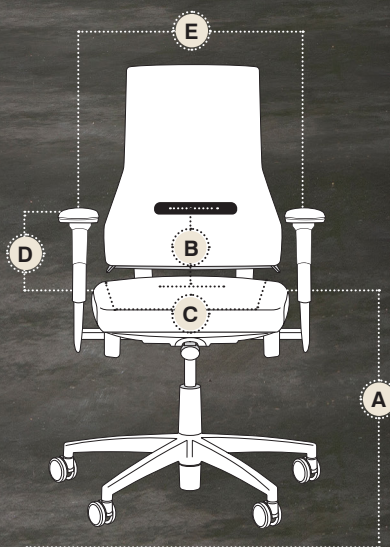

Instelbereik		A-mechaniek	B-mechaniek	D-mechaniek
A	Zithoogte	40 - 55 cm	40 - 55 cm	40 - 55 cm
B	Rugsteun	17 - 23 cm	17 - 23 cm	17 - 23 cm
C	Zitdiepte	38 - 48 cm	38 - 48 cm	42 - 52 cm
D	Armlegger in de hoogte	20 - 31 cm	20 - 31 cm	20 - 31 cm
E	Armlegger in de breedte	36 - 53	36 - 53	36 - 53
	Rughoek	15°	—	15°
	Zithoek	+5° - -14°	+5° - -14°	+5° - -14°
	Tegendruk rug (gewichtsinstelling)	instelbaar op gewicht (40 - 135 kg)	instelbaar op gewicht (40 - 135 kg)	instelbaar op gewicht (40 - 135 kg)
	Max. gewicht	150 kg	150 kg	150 kg
	Bediening	Dubbelzijdig	Dubbelzijdig	Dubbelzijdig

Specifications*	Axia® 2.1	Axia® 2.2	Axia® 2.3	Axia® 2.4	Axia® 2.5 Netweave
Hoogte rugkussen	39 cm	47 cm	47 cm	54 cm	56 cm
Breedte rugkussen	35 - 45 cm	35 - 45 cm	35 - 45 cm	35 - 46 cm	35 - 46 cm
Dikte rugkussen**	7 cm	7 cm	8 cm	8 cm	—
Lengte standaard zitkussen	47 cm	47 cm	47 cm	47 cm	47 cm
Breedte standaard zitkussen	48 cm	48 cm	49 cm	49 cm	48 cm
Dikte standaard zitkussen	6 cm	6 cm	7 cm	7 cm	6 cm

A-zitkussen L.47 x B.48 x D.6 cm	✓		optioneel	optioneel	✓
XL-zitkussen L.47 x B.49 x D.7 cm	optioneel	optioneel	✓	✓	optioneel
XXL-zitkussen L.51 x B.52 x D.7 cm	optioneel	optioneel	optioneel	optioneel	optioneel

Maatwerk	optioneel	optioneel	optioneel	optioneel	optioneel
Hoofdsteun	optioneel	optioneel	optioneel	optioneel	—
XL multi-armleggers	optioneel	optioneel	optioneel	optioneel	optioneel
Colberthanger	optioneel	optioneel	optioneel	optioneel	—
Voetenring	optioneel	optioneel	optioneel	optioneel	optioneel
Andere zithoogtes	optioneel	optioneel	optioneel	optioneel	optioneel
ESD uitvoering	optioneel	optioneel	optioneel	optioneel	—

10 jaar fabrieksgarantie	✓	✓	✓	✓	✓ ***
Gewicht	18 kg	18,5 kg	18,5 kg	19 kg	19 kg
NPR-1813	✓	✓	✓	✓	✓
EN-1335	✓	✓	✓	✓	✓
BS-5459	✓	✓	✓	✓	✓
Cradle-2-Cradle	✓	✓	✓	✓	—

* maten bij benadering. ** gemeten op 16 cm van de onderzijde.



FLOKK.COM/BMA

Flokk BV

Blaak 28
3011 TA Rotterdam
Nederland

info-nl@flokk.com

Flokk NV

Neerveldstraat 109
B-1200 Sint-Lambrechts-Woluwe (Brussel)
België

info-be@flokk.com